

SALES & SERVICE:

A Tech Authority, Inc.
 13745 Stockton Ave.
 Chino CA 91710
 909-614-4522
 sales@atechauthority.com

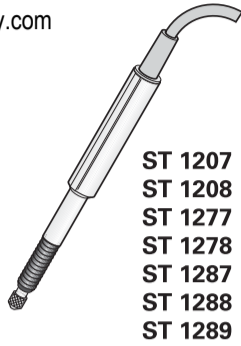

ST 1207
ST 1208
ST 1277
ST 1278
ST 1287
ST 1288
ST 1289

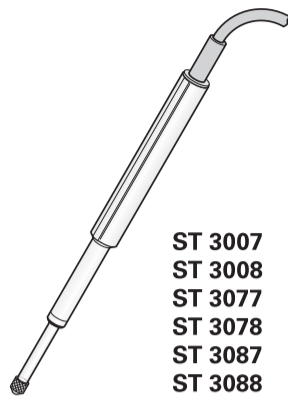

ST 3007
ST 3008
ST 3077
ST 3078
ST 3087
ST 3088

730784-02-D-01 · Printed in Germany

HEIDENHAIN

Montageanleitung
Mounting Instructions
 Instructions de montage
Istruzioni di montaggio
 Instrucciones de montaje

ST 12xx
ST 30xx



02/2018

Allgemeine Hinweise · General Information · Informations générales · Informazioni generali · Información general



Achtung: Die Montage und Inbetriebnahme ist von einer qualifizierten Fachkraft unter Beachtung der örtlichen Sicherheitsvorschriften vorzunehmen.

Die Steckverbindung darf nur spannungsfrei verbunden oder gelöst werden.

Note: *Mounting and commissioning is to be conducted by a qualified specialist under compliance with local safety regulations.*

Do not engage or disengage any connections while under power.

Attention: Le montage et la mise en service doivent être assurés par un personnel qualifié dans le respect des consignes de sécurité locales.

Le connecteur ne doit être connecté ou déconnecté qu'hors potentiel.

Attenzione: *Il montaggio e la messa in funzione devono essere eseguite da personale qualificato nel rispetto delle norme di sicurezza locali.*

I cavi posso essere collegati o scollegati solo in assenza di tensione.

Atención: El montaje y la puesta en marcha deben ser realizados por un especialista cualificado, observando las prescripciones locales de seguridad.

Conectar o desconectar el conector sólo en ausencia de tensión.

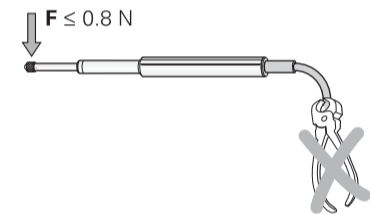
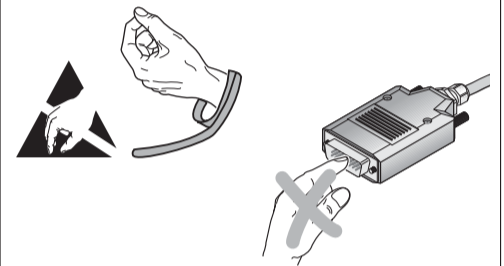

Allgemeine Hinweise · General Information · Informations générales · Informazioni generali · Información general

Mindestabstand von Störquellen
Minimum distance from sources of interference
 Distance minimale avec les sources de perturbation
Distanza minima dalla fonte di disturbo
 Distancia mínima respecto a las fuentes de interferencias

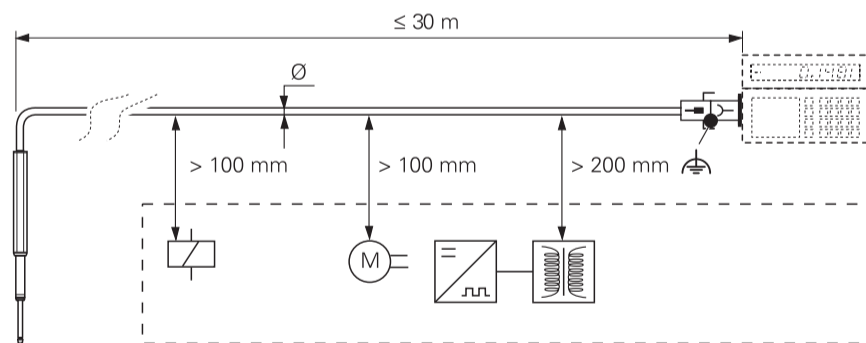

Biegeradius **R**
Bending radius R
 Rayon de courbure **R**
Piegatura R
 Radio de curvatura **R**

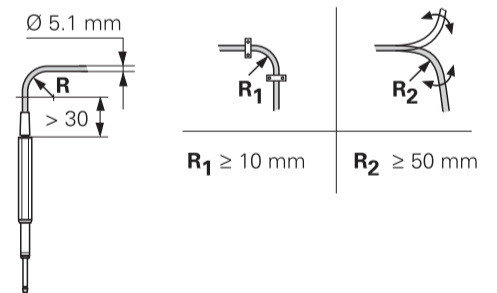

Allgemeine Hinweise · General Information · Informations générales · Informazioni generali · Información general



Vorsicht: Zu starke Kraft klemmt den Messbolzen.
 Während der Montage Leichtgängigkeit des Messbolzens prüfen!

Attention: *Excessive force jams the plunger.*
When mounting, check whether the plunger can move freely!

Attention: Force trop élevée serre la tige de mesure.
 Vérifier pendant le montage son coulissement aisé.

Attenzione: *Una forza eccessiva blocca lo stelo di misura.*
Durante il montaggio controllare il libero movimento dello stelo di misura.

Atención: Una fuerza excesiva bloquea el vástago de medición.
 ¡Comprobar durante el montaje que el vástago de medición funcione suavemente!

Klemmbereich
Clamping area
 Zone de serrage
Zona di bloccaggio
 Area de fijación

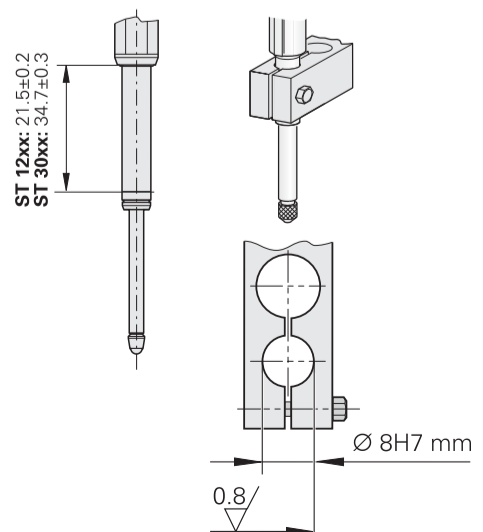

1.
Kein Drehmoment in diesem Bereich anwenden
Use no torque in this area
Ne pas appliquer de couple dans cette zone
Non smontare in questo modo
No ejercer ningún momento de giro en esta zona

2.
Handfest anziehen
Tighten the screw finger-tight
Serrer à la main
Stringere a mano
Apretar fuertemente con la mano

$M_d = 0.1 \dots 0.15 \text{ Nm}$

Druckluftanschluss · *Compressed air inlet* · Raccordement d'air comprimé · *Ingresso per pressurizzazione* · Conexión de aire comprimido

ST 12x7
ST 30x7

Luftanschluß (für 2 mm Schlauch)
Air connection (for 2 mm tube)
Raccordement d'air (pour tuyau de 2 mm)
Attacco dell'aria (per tubo da 2 mm)
Conexión de aire (para manguera de 2 mm)

Um Beschädigungen zu vermeiden, sollte beim Abziehen des Schlauches (2 mm), dieser vorsichtig eingeschnitten werden.
To avoid damage, the tube should be carefully slit before the 2 mm tube is pulled off.
Pour éviter tout dommage, effectuer une entaille sur le tuyau de 2 mm avant de le retirer.
Durante l'estrazione, per evitare danni, incidere con cautela il tubo da 2 mm.
Para evitar daños, durante la extracción de la goma de 2mm debería procederse con cuidado al cortado de la goma.

Messgerät nicht beschädigen!
Avoid damage to the encoder!
Ne pas endommager le système de mesure!
Non danneggiare il sistema di misura!
¡No dañar el sistema de medida!

Anschlussbelegung · *Pin Layout* · Raccordements · *Piedinatura* · Distribución del conector

1V_{SS}
ST 1287
ST 1288
ST 3087
ST 3088

	12	2	10	11	5	6	8	1	3	4
	4	12	2	10	1	9	3	11	14	7
	U _P	Sensor U _P	0V	Sensor 0V	A+	A-	B+	B-	R+	R-

TTL
ST 1277
ST 1278
ST 3077
ST 3078

Elektronik im Stecker
Electronics in connector
Electronique intégrée dans la prise
Electronica nel connettore
Electrónica en el conector

4	12	2	10	1	9	3	11	14	7	13
U _P	Sensor U _P	0V	Sensor 0V	U _{a1}	$\overline{U_{a1}}$	U _{a2}	$\overline{U_{a2}}$	U _{a0}	$\overline{U_{a0}}$	$\overline{U_{aS}}$

11 μA_{SS}
ST 1207
ST 1208
ST 3007
ST 3008

3	4	1	2	5	6	7	8
U _P	0V	I ₁₊	I ₁₋	I ₂₊	I ₂₋	I ₀₊	I ₀₋

gültig für Anschlussbelegungen 1V_{SS}/TTL
Applies for pin layouts 1V_{SS}/TTL
valable pour toutes les distributions des plots
Valido per tutti I pin
válido para todos los conexionados

Nicht verwendete Pins oder Adern dürfen nicht belegt werden!
Vacant pins or wires must not be used!
Les plots ou fils non utilisés ne doivent pas être raccordés!
I pin o i fili inutilizzati non devono essere occupati!
¡No conectar los pins o hilos no utilizados!

Außenschirm auf Gehäuse
External shield on housing
Blindage externe sur boîtier
Schermo esterno sulla carcassa
Blindaje externo a carcasa

Die Sensorleitung ist intern im Messgerät mit der Versorgungsleitung verbunden.
The sensor line is connected inside the encoder to the supply line.
La ligne de palpeur est reliée de manière interne dans le système de mesure à la ligne d'alimentation.
La linea del sensore è collegata internamente allo strumento di misura con la linea di alimentazione.
La línea de sensor está unida internamente en el aparato de medida con la línea de alimentación.

SALES & SERVICE:
A Tech Authority, Inc.
13745 Stockton Ave.
Chino CA 91710
909-614-4522
sales@atechauthority.com